

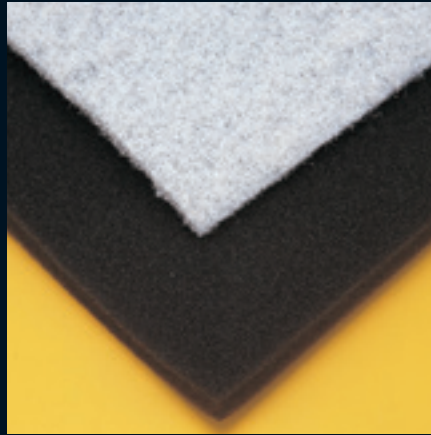

フィルター製品



圧力損失とは

フィルタに空気を流した時に、フィルタが抵抗になって圧力が低下します。

圧力損失とはフィルタに定格風量で使用した時の入口の圧力（上流側静圧）と出口（下流側静圧）の差の圧力です。

上流側静圧－下流側静圧＝圧力損失

現在は Pa（パスカル）という単位で表示します。従来は mmH₂O で表示しており Pa と mmH₂O の関係は 1mmH₂O = 9.8Pa。計測器は主に微差圧計（マンメーター）を使用します。

初期圧力損失と最終圧力損失

フィルタはそのもの自体が抵抗のようなもので、新品の状態でも圧力が低下します。

新品のフィルタに定格風量を流した時の圧力損失を「初期圧力損失」といいます。

そして使用していくと埃がたまり、さらに抵抗になって圧力損失が上昇していきます。

各メーカーが定めた圧力損失の限界点の値を「最終圧力損失」といいます。



■ボンデンエアフィルター

- 東洋紡グループ 呉羽テック（株）製ボンデンエアフィルター
- 塵埃保持容量が大きいのでメンテナンスの期間が長い。
再生が簡単で、しかも数回再生できて経済的です。
#290シリーズは、難燃加工が施されています。
取扱いが簡単でしかも安価ですので、気軽にご利用いただけます。
- 再生方法は油性分を含む塵埃には中性洗剤をご使用下さい。なお、洗浄の際もみ洗いや強く絞ることは濾材を傷めますのでおやめ下さい。また、乾燥は、しわを伸ばした状態で自然乾燥させるか80℃以下で乾燥してください。
- 多くの品番がありますが、次の5点を標準在庫品とします。



ボンデン 品番	厚さ mm	標準サイズ 幅×長さ mm m	使用繊維	試験風速 m/sec	圧力損失(ΔP) Pa	捕集率 % 重量法	耐熱性 ℃	再生	難燃性	用途
					初期					
291	18	1600×20	ポリエステル	2.5	108	83	100	○	○	工場、ビルの空調用
292	12	1600×20	//	2.5	69	76	100	○	○	//
293	10	1600×20	//	2.0	33	70	100	○	○	//
295	6	1600×30	//	2.0	30	57	100	○	○	//
261	8	1600×20	//	0.7	47	98	100	×	×	塗装ブース用

- 厚さに関しましては、不織布の性質上±15%程度の誤差があります。(実際には、厚さがマイナス目になる傾向があります。)
- 試験粉体 JIS-Z-8901 15種 ダスト濃度1.0g/min.
- カット販売いたします。
定尺幅1600mm×m単位でのカットが割安です。

■フィレドンエアフィルター

- 日本バイリーン（株）製フィレドンエアフィルター
塗装ブース用フィルター……………PA/350、PA/305
乾燥炉用耐熱フィルター……………AI-100W、AE-100
一般再生用フィルター……………PS/600N、400N、300N、150N
一般使捨て用フィルター……………FR-485、480、FS-6200、6500、PE/205
特殊機器用フィルター……………FS-1710、1705、1705W
その他のフィレドンエアフィルター…FP-5615、5505、5205、FC-620N、600、
SS-3300、1500、MV-50、25
- 多くの品番がありますが、次の5点を標準在庫品とします。

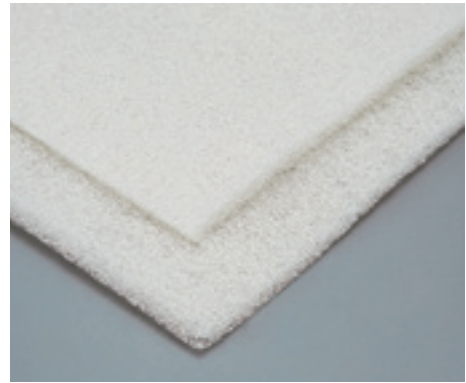

フィレドン 品番	厚さmm	標準サイズ 幅×長さ mm m	材質	標準風速 m/sec	初期圧損 Pa	平均捕集効率 %	使用温度	再生	難燃性	用途
PS/600N	20±3	1600×20	ポリエステル/モダアクリル	2.5	93	82	80℃以下	○	○	工場・ビルの空調用
PS/400N	14±2	1600×20	//	2.5	64	76	80℃以下	○	○	//
PS/300N	10±2	1600×30	//	2.5	54	73	80℃以下	○	○	//
PS/150N	8±2	1600×30	//	2.5	30	63	80℃以下	○	○	//
PA/305HL	19±3	1600×20	ポリオレフィン	0.5	45	98	60℃以下	×	○	塗装ブース用

- 厚さに関しましては、不織布の性質上±15%程度の誤差があります。(実際には、厚さがマイナス目になる傾向があります。)
- カット販売いたします。
定尺幅1600mm×m単位でのカットが割安です。

■エアフィルター対照表

用途	ボンデン (東洋紡)		フィルドン (パイリーン)		トラベロン (金井)	
工場・ビル空調用	291	18mm	PS/600N	20mm	AF-150AR	20mm
	292	12mm	PS/400N	14mm	AF-120AR	14mm
	293	10mm	PS/300N	10mm	AF-95AR	10mm
	295	6mm	PS/150N	8mm	AF-50AR	8mm
塗装ブース用	260	18mm	PA/305HL	19mm	IJ180R	20mm
			PA/350 (粘着性)	18mm	IJ180N (粘着性)	20mm
	261	8mm				

■アルミ枠付エアフィルター

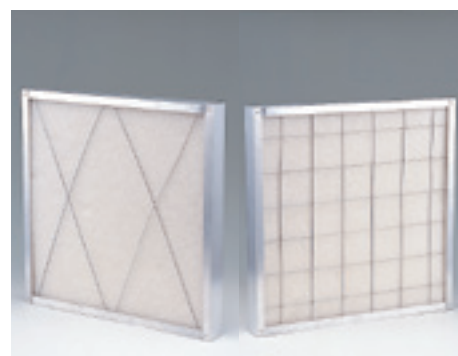
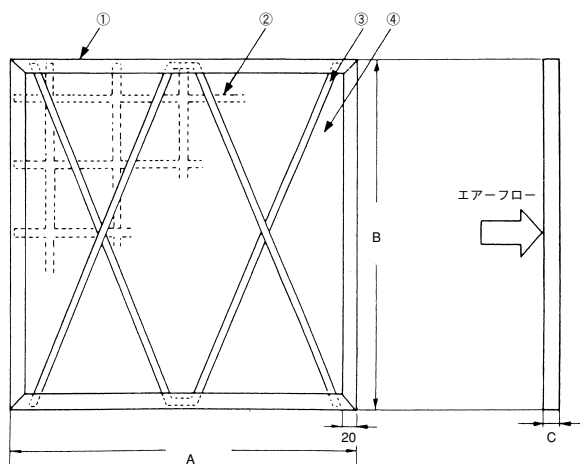

部品名	材質
1 フィルター枠	アルミ
2 ろ材止め	亜鉛引鉄線2.6φ
3 ろ材押え	亜鉛引鉄線2.6φ
4 ろ材	材質の厚さをご指定によります。

- アルミ枠付エアフィルターをご指定寸法により製作いたします。500角、600角がよく使用されます。
- 1枚単位での販売です。

■ハニカムフィルター

カラー	幅mm	長さm
黒	1060	30乱

- ポリプロピレン特殊織 (PPハニカムと呼ばれています)
- カット販売いたします。

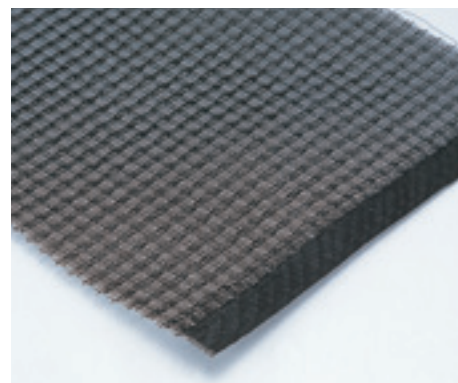



■エバーライトSF

旧称：スコットフィルター

型番	セル数/25mm	セル範囲	目のあらし	板の大きさmm
HR08	8	6~10	あらい ↑	1000×2000
HR13	13	11~16		1000×2100
HR20	20	17~23		1000×2100
HR30	30	27~33	標準品	1200×2000
HR40	40	37~43	↓ こまかい	1200×2000
HR50	50	47~53		1200×2000

●軟質ポリウレタンフォームの発泡膜を除去し三次元骨格構造としたもの。高い捕集効率、低い通気抵抗を有し、集塵能力も大きく、洗浄再生も可能です。連続使用温度80℃。

●上記型番のうち HR30を標準材質とします。

型番	厚さmm	幅mm	長さmm
HR13	5	1000	2100
	10	1000	2100
	15	1000	2100
	20	1000	2100
HR20	5	1000	2100
	10	1000	2100
	15	1000	2100
	20	1000	2100
HR30 (標準品)	5	1200	2000
	10	1200	2000
	15	1200	2000
	20	1200	2000
	25	1200	2000

●カット販売いたします。

●マジックテープ取付などの加工品は別途ご相談ください。

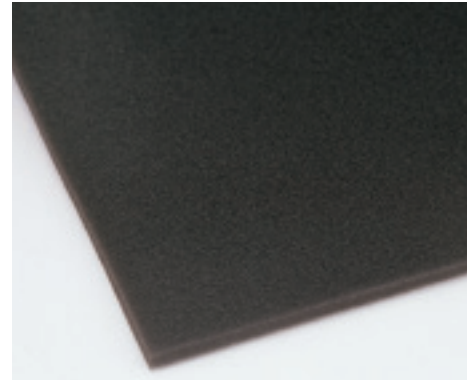

●製品対照表

	ブリヂストン	イノアック
ポリエステル系 ウレタンフォーム	標準 HR 黒	MFシリーズ MF 黒 黄
ポリエーテル系 ウレタンフォーム	汎用 QR	CFシリーズ CFH 黒

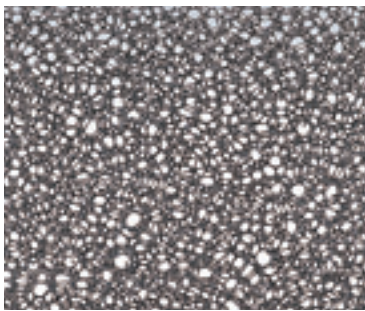

HR 08

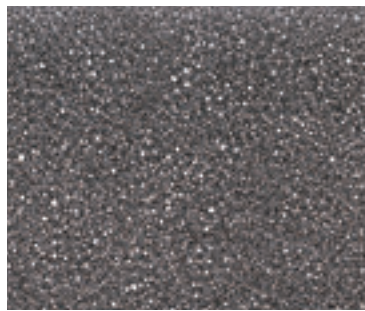

HR 13

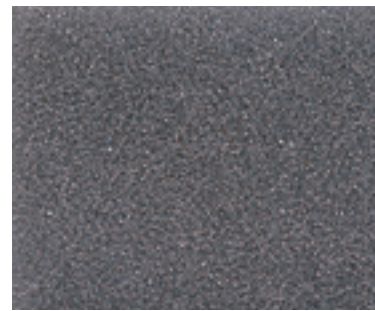

HR 20



HR 30



HR 40



HR 50



■ バグフィルター用濾過布^{ろかふ}

- バグフィルターとよばれる濾過集塵装置の性能は、使用される濾過布に大きく左右されます。

テトロン（ポリエステル系繊維） 120～130℃ 物理的・化学的にバランスのよい性能をもちます。 最もよく使用されます。
ナイロン（脂肪族ポリアミド系繊維） 100℃ 耐摩耗性にすぐれます。研磨材や鋳物砂の回収、セメント関係の集塵によく使用されます。
コーネックス（芳香族ポリアミド系繊維） 180～200℃ 常用温度が高い。燃焼ガス集塵によく使用されます。

- ご希望形状に縫製いたします。ご相談ください。
- バグフィルター用ワンタッチハンド（SUS430）について
ご指定寸法で製作可能です。ご指示ください。



■ サランロックフィルター

型番	厚さmm	幅mm	長さmm	重量kg/枚	色
OM-150	10	1000	2000	2.5	ミックス
	15	1000	2000	3.8	ミックス
	25	1000	2000	4.2	ミックス
	50	1000	2000	7.3	ミックス

- 旭化成ホームプロダクツ（株）
- サラン繊維は、塩化ビニリデン系合成繊維です。強い耐薬品性、高い難燃性、吸水性がほぼ皆無、優れた弾性回復を特長とします。サランロックは、サラン繊維をスプリング状にカール加工して多くの弾性体をつくり、サランラテックスで被覆結合された不織布です。
- 耐酸性、耐アルカリ性、耐油性の材質で、有機溶剤にもほとんど侵されません。
- 養魚用濾材や廃水処理用に利用されます。
海水に浸されず、汚物による目詰まりの場合も水洗いのみですみます。
- エアフィルター、ミストセパレーター（水滴や油滴の除去）、スクラバー充填剤（ガスや臭気処理の接触材）、水滴消音材、廃水処理材、養魚用濾材（水の循環濾過）、海水用取水濾材など。
- カット販売いたします。
- サランロックの種類と規格

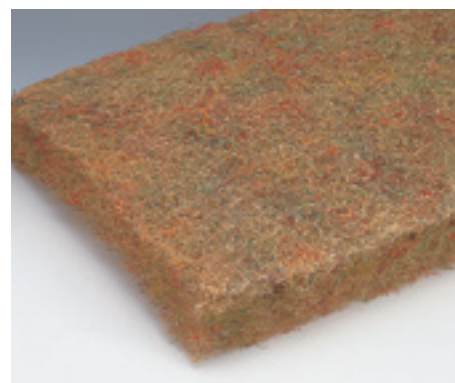

品番	サラン繊維 デニール	色	厚みmm	幅mm	長さmm	高密度kg/m ³ (糸+ラテックス)	空間率%
OM-150	600～1000d	ミックス	10	1000	2000	113	93
	600～1000d	ミックス	15・25・50	1000	2000	75	96
OS-100	1000d	ナチュラル (白半透明)	50	1000	2000	50	97
OS-120	4000d	ナチュラル (白半透明)	50	1000	2000	60	96
OS-180	500d	ブルー	20・30	1000	2000	90	95
CS-100	70d	グリーン	10・20	1000	2000	50	97
CS-120	70d	グリーン	20	1000	2000	60	96

- OM-150の10mmは15mmを圧縮したものです。
CS-100の10mmは20mmをスライスしたものです。
同じ品番でも厚みによって固さなどの風合いが異なることがあります。



酢酸ビニールスポンジ

(アイオンペルレーター)

(旧名称 カネボウスポンジペルレーター)

- ポリビニルアルコール (PVA) に、酸を触媒としてホルムアルデヒドを結合させます。通称、酢酸ビニールスポンジとよばれます。
PVF(ポリビニルホルマール) 樹脂の連続気孔・多孔質体です。
- 気孔率は約90%と他の焼結樹脂体に比べ格段に高く、低圧損、高保持力に優れています。また容易に反復洗浄できます。他の繊維素材のような圧力負荷による基材の脱落がなく、また耐薬品性にも優れていますので安心してご使用頂けます。
- いろいろなタイプがありますが、次表の品番を標準在庫しています。

ペルレーター Aシリーズ

名称	厚さmm	幅mm	長さmm	平均孔径 μm	気孔率(%)	引張強度(kPa)	圧縮強度(kPa) 25%変形	耐熱性(°C)
FB (A)	2	1000	1000	300	91	1000	200	60
GB (A)	5	1000	1000	700	90	700	200	60

- 乾燥状態でも湿潤状態でも柔軟化しない製品です。
- 用途
エアフィルター、ガスフィルター、オイルフィルター、灯油フィルター、インク、油等の含浸材、フラッシング油の濾過、オイルミストのセパレーター、油芯、パッキン材料、浄水器用フィルター
- 1枚単位での販売です。

●常態空気に対する濾過データ

品番	FB(A)	GB(A)
厚み(mm)	2	2
風速(cm/sec)	75	150
圧力損失(mm/H ₂ O)	2.6	3.8
捕集率	計数法(%)	1.2
	比色法(%)	22
	重量法(%)	71

●水に対する濾過データ

品番	FB(A)	GB(A)
厚み(mm)	2	2
流速(cm/sec)	60	60
圧力損失(mm/H ₂ O)	2	2
効率(%)	25	10
捕捉精度(μm)	100	200

ウエットタイプ

名称	厚さmm	幅mm	長さmm
HA (W)	10	1000	1000

- 湿潤時 (WET 状態) では、きわめてソフトで弾性のある特性を示しますが、乾燥時 (DRY 状態) では硬化した様態に変化します。
この製品は湿潤状態で出荷します。
- 水の濾過によく使用されます。
船舶用カスケードタンクでの鉄錆の除去などに使用されます。
- 1枚単位での販売です。

- スポンジピース 1kg袋入

薬品名	25°C	60°C	薬品名	25°C	60°C
硫酸5%	△	×	ベンゼン	○	○
水酸化ナトリウム	○	○	トルエン	○	○
メチルアルコール	△	△	ミネラルスピリット	○	○
エチルアルコール	△	△	トリクレン	△	×
フェノール	×	×	アニオン系合成洗剤	○	○
アセトン	△	△	ノニオン系合成洗剤	○	○
MEK	△	△	動植物油	○	○

各薬品に24時間浸漬

○：使用可、△：条件により使用可、×：使用不可

